

## BRIDGE sofa\*

ブリッジ ソファ

デザイン：イクスシー R&amp;D (IXC R&amp;D)



	A	E	K	F	L	O	FX (革)	FY (革)	FZ (革)	FZZ (革)
BR-01 1人掛アームレス W800 × D1000 × H645 (SH420)	380,000 (418,000)	400,000 (440,000)	410,000 (451,000)	440,000 (484,000)	450,000 (495,000)	470,000 (517,000)	550,000 (605,000)	630,000 (693,000)	710,000 (781,000)	840,000 (924,000)
BR-01 1人掛アームレス バックレストクッション付(BR-25) W800 × D1000 × H645 (SH420)	418,000 (459,800)	444,000 (488,400)	458,000 (503,800)	496,000 (545,600)	508,000 (558,800)	536,000 (589,600)	620,000 (682,000)	718,000 (789,800)	814,000 (895,400)	972,000 (1,069,200)
BR-02 1人掛ワイドアームレス W950 × D1000 × H645 (SH420)	410,000 (451,000)	430,000 (473,000)	440,000 (484,000)	460,000 (506,000)	470,000 (517,000)	500,000 (550,000)	580,000 (638,000)	660,000 (726,000)	740,000 (814,000)	870,000 (957,000)
BR-02 1人掛ワイドアームレス バックレストクッション付(BR-24) W950 × D1000 × H645 (SH420)	454,000 (499,400)	482,000 (530,200)	496,000 (545,600)	522,000 (574,200)	536,000 (589,600)	574,000 (631,400)	668,000 (734,800)	768,000 (844,800)	870,000 (957,000)	1,034,000 (1,137,400)
BR-03/04 1人掛右/左片アーム W1100 × D1000 × H645 (SH420, AH530)	510,000 (561,000)	540,000 (594,000)	550,000 (605,000)	580,000 (638,000)	600,000 (660,000)	630,000 (693,000)	720,000 (792,000)	820,000 (902,000)	920,000 (1,012,000)	1,090,000 (1,199,000)
BR-03/04 1人掛右/左片アーム バックレストクッション付(BR-25) W1100 × D1000 × H645 (SH420, AH530)	548,000 (602,800)	584,000 (642,400)	598,000 (657,800)	636,000 (699,600)	658,000 (723,800)	696,000 (765,600)	790,000 (869,000)	908,000 (998,800)	1,024,000 (1,126,400)	1,222,000 (1,344,200)
BR-05/06 1人掛右/左コーナー W1100 × D1000 × H645 (SH420)	480,000 (528,000)	510,000 (561,000)	530,000 (583,000)	560,000 (616,000)	570,000 (627,000)	600,000 (660,000)	690,000 (759,000)	790,000 (869,000)	890,000 (979,000)	1,060,000 (1,166,000)
BR-05/06 1人掛右/左コーナー バックレストクッション付(BR-25+BR-26) W1100 × D1000 × H645 (SH420)	550,000 (605,000)	590,000 (649,000)	616,000 (677,600)	656,000 (721,600)	670,000 (737,000)	712,000 (783,200)	824,000 (906,400)	958,000 (1,053,800)	1,088,000 (1,196,800)	1,310,000 (1,441,000)
BR-07/08 1人掛ワイド右/左片アーム W1250 × D1000 × H645 (SH420, AH530)	550,000 (605,000)	580,000 (638,000)	600,000 (660,000)	630,000 (693,000)	650,000 (715,000)	680,000 (748,000)	750,000 (825,000)	860,000 (946,000)	950,000 (1,045,000)	1,120,000 (1,232,000)
BR-07/08 1人掛ワイド右/左片アーム バックレストクッション付(BR-24) W1250 × D1000 × H645 (SH420, AH530)	594,000 (653,400)	632,000 (695,200)	656,000 (721,600)	692,000 (761,200)	716,000 (787,600)	754,000 (829,400)	838,000 (921,800)	968,000 (1,064,800)	1,080,000 (1,188,000)	1,284,000 (1,412,400)
BR-09/10 1人掛ワイド右/左コーナー W1250 × D1000 × H645 (SH420)	510,000 (561,000)	540,000 (594,000)	560,000 (616,000)	590,000 (649,000)	600,000 (660,000)	640,000 (704,000)	730,000 (803,000)	840,000 (924,000)	940,000 (1,034,000)	1,120,000 (1,232,000)
BR-09/10 1人掛ワイド右/左コーナー バックレストクッション付(BR-24+BR-26) W1250 × D1000 × H645 (SH420)	586,000 (644,600)	628,000 (690,800)	654,000 (719,400)	692,000 (761,200)	708,000 (778,800)	760,000 (836,000)	882,000 (970,200)	1,028,000 (1,130,800)	1,164,000 (1,280,400)	1,402,000 (1,542,200)
BR-11/12 ロングシート右/左片アーム W1100 × D1500 × H645 (SH420, AH530)	610,000 (671,000)	650,000 (715,000)	680,000 (748,000)	720,000 (792,000)	740,000 (814,000)	790,000 (869,000)	910,000 (1,001,000)	1,050,000 (1,155,000)	1,190,000 (1,309,000)	1,430,000 (1,573,000)
BR-11/12 ロングシート右/左片アーム バックレストクッション付(BR-25) W1100 × D1500 × H645 (SH420, AH530)	648,000 (712,800)	694,000 (763,400)	728,000 (800,800)	776,000 (853,600)	798,000 (877,800)	856,000 (941,600)	980,000 (1,078,000)	1,138,000 (1,251,800)	1,294,000 (1,423,400)	1,562,000 (1,718,200)
BR-13 アングルシート フルバック W2590 × D1445 × H645 (SH420)	880,000 (968,000)	940,000 (1,034,000)	980,000 (1,078,000)	1,050,000 (1,155,000)	1,080,000 (1,188,000)	1,160,000 (1,276,000)	1,210,000 (1,331,000)	1,380,000 (1,518,000)	1,550,000 (1,705,000)	1,830,000 (2,013,000)
BR-13 アングルシート フルバック バックレストクッション付(BR-24×2) W2590 × D1445 × H645 (SH420)	968,000 (1,064,800)	1,044,000 (1,148,400)	1,092,000 (1,201,200)	1,174,000 (1,291,400)	1,212,000 (1,333,200)	1,308,000 (1,438,800)	1,386,000 (1,524,600)	1,596,000 (1,755,600)	1,810,000 (1,991,000)	2,158,000 (2,373,800)

	A	E	K	F	L	O	FX (華)	FY (華)	FZ (華)	FZZ (華)
BR-14 アングルシート センターバック W2590 × D1445 × H645 (SH420)	880,000 (968,000)	940,000 (1,034,000)	980,000 (1,078,000)	1,050,000 (1,155,000)	1,080,000 (1,188,000)	1,160,000 (1,276,000)	1,210,000 (1,331,000)	1,380,000 (1,518,000)	1,550,000 (1,705,000)	1,830,000 (2,013,000)
BR-14 アングルシート センターバック バックレストクッション付(BR-25×2) W2590 × D1445 × H645 (SH420)	956,000 (1,051,600)	1,028,000 (1,130,800)	1,076,000 (1,183,600)	1,162,000 (1,278,200)	1,196,000 (1,315,600)	1,292,000 (1,421,200)	1,350,000 (1,485,000)	1,556,000 (1,711,600)	1,758,000 (1,933,800)	2,094,000 (2,303,400)
BR-15/16 アングルシート 右/左片アーム W2590 × D1445 × H645 (SH420, AH530)	940,000 (1,034,000)	1,010,000 (1,111,000)	1,050,000 (1,155,000)	1,120,000 (1,232,000)	1,150,000 (1,265,000)	1,230,000 (1,353,000)	1,300,000 (1,430,000)	1,480,000 (1,628,000)	1,660,000 (1,826,000)	1,960,000 (2,156,000)
BR-15/16 アングルシート 右/左片アーム バックレストクッション付(BR-24×2) W2590 × D1445 × H645 (SH420, AH530)	1,028,000 (1,130,800)	1,114,000 (1,225,400)	1,162,000 (1,278,200)	1,244,000 (1,368,400)	1,282,000 (1,410,200)	1,378,000 (1,515,800)	1,476,000 (1,623,600)	1,696,000 (1,865,600)	1,920,000 (2,112,000)	2,288,000 (2,516,800)
BR-17/18 アングルシート 右/左片バック W2590 × D1445 × H645 (SH420)	880,000 (968,000)	940,000 (1,034,000)	980,000 (1,078,000)	1,050,000 (1,155,000)	1,080,000 (1,188,000)	1,160,000 (1,276,000)	1,210,000 (1,331,000)	1,380,000 (1,518,000)	1,550,000 (1,705,000)	1,830,000 (2,013,000)
BR-17/18 アングルシート 右/左片バック バックレストクッション付(BR-24+BR-25) W2590 × D1445 × H645 (SH420)	962,000 (1,058,200)	1,036,000 (1,139,600)	1,084,000 (1,192,400)	1,168,000 (1,284,800)	1,204,000 (1,324,400)	1,300,000 (1,430,000)	1,368,000 (1,504,800)	1,576,000 (1,733,600)	1,784,000 (1,962,400)	2,126,000 (2,338,600)
BR-19/20 アングルシート 右片アーム・右片バック/左片アーム・左片バック W2590 × D1445 × H645 (SH420, AH530)	940,000 (1,034,000)	1,010,000 (1,111,000)	1,050,000 (1,155,000)	1,120,000 (1,232,000)	1,150,000 (1,265,000)	1,230,000 (1,353,000)	1,300,000 (1,430,000)	1,480,000 (1,628,000)	1,660,000 (1,826,000)	1,960,000 (2,156,000)
BR-19/20 アングルシート 右片アーム・右片バック/左片アーム・左片バック バックレストクッション付(BR-24+BR-25) W2590 × D1445 × H645 (SH420, AH530)	1,022,000 (1,124,200)	1,106,000 (1,216,600)	1,154,000 (1,269,400)	1,238,000 (1,361,800)	1,274,000 (1,401,400)	1,370,000 (1,507,000)	1,458,000 (1,603,800)	1,676,000 (1,843,600)	1,894,000 (2,083,400)	2,256,000 (2,481,600)
BR-21 オットマン W600 × D1000 × H420	238,000 (261,800)	248,000 (272,800)	254,000 (279,400)	266,000 (292,600)	270,000 (297,000)	284,000 (312,400)	350,000 (385,000)	400,000 (440,000)	440,000 (484,000)	520,000 (572,000)
BR-22 オットマン W800 × D1000 × H420	266,000 (292,600)	282,000 (310,200)	294,000 (323,400)	312,000 (343,200)	320,000 (352,000)	342,000 (376,200)	370,000 (407,000)	430,000 (473,000)	480,000 (528,000)	560,000 (616,000)
BR-23 オットマン W1100 × D1000 × H420	286,000 (314,600)	304,000 (334,400)	316,000 (347,600)	334,000 (367,400)	342,000 (376,200)	364,000 (400,400)	410,000 (451,000)	460,000 (506,000)	520,000 (572,000)	610,000 (671,000)
BR-24 バックレストマチ付クッション W900 × D500	44,000 (48,400)	52,000 (57,200)	56,000 (61,600)	62,000 (68,200)	66,000 (72,600)	74,000 (81,400)	88,000 (96,800)	108,000 (118,800)	130,000 (143,000)	164,000 (180,400)
BR-25 バックレストマチ付クッション W750 × D500	38,000 (41,800)	44,000 (48,400)	48,000 (52,800)	56,000 (61,600)	58,000 (63,800)	66,000 (72,600)	70,000 (77,000)	88,000 (96,800)	104,000 (114,400)	132,000 (145,200)
BR-26 バックレストマチ付クッション W550 × D500	32,000 (35,200)	36,000 (39,600)	38,000 (41,800)	40,000 (44,000)	42,000 (46,200)	46,000 (50,600)	64,000 (70,400)	80,000 (88,000)	94,000 (103,400)	118,000 (129,800)
BR-27 バックレストクッション W450 × D450	26,000 (28,600)	30,000 (33,000)	32,000 (35,200)	34,000 (37,400)	36,000 (39,600)	40,000 (44,000)	58,000 (63,800)	72,000 (79,200)	86,000 (94,600)	112,000 (123,200)
BR-28 ボルスター (W900マチ付クッション用) φ120 × L650	62,000 (68,200)	72,000 (79,200)	78,000 (85,800)	90,000 (99,000)	94,000 (103,400)	106,000 (116,600)	116,000 (127,600)	144,000 (158,400)	168,000 (184,800)	212,000 (233,200)
BR-29 ボルスター (W750マチ付クッション用) φ120 × L500	56,000 (61,600)	66,000 (72,600)	72,000 (79,200)	82,000 (90,200)	86,000 (94,600)	98,000 (107,800)	106,000 (116,600)	128,000 (140,800)	148,000 (162,800)	184,000 (202,400)

<モデル標準仕様>

- 本体=木製内部構造・ポリウレタンフォーム・ポリエステルパディング・カバリング
- フレーム=スチール・ブロンズ塗装仕上
- バックレストクッション=ポリエステルパディング・カバリング
- ボルスター=ポリエステルパディング・カバリング
- 脚端=グライト

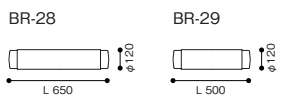
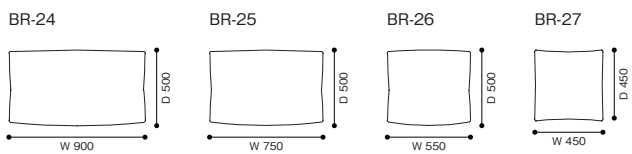
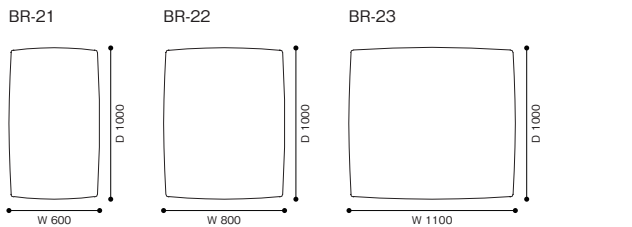
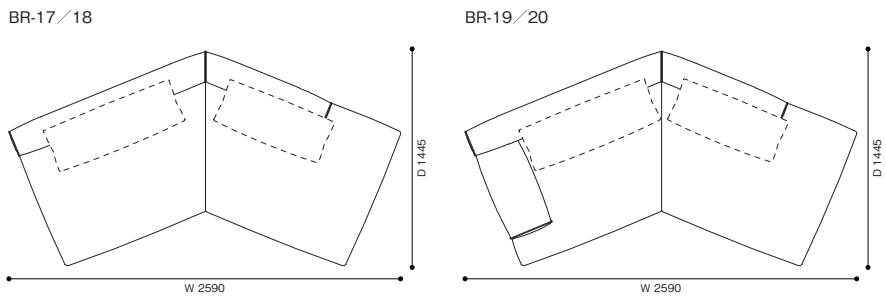
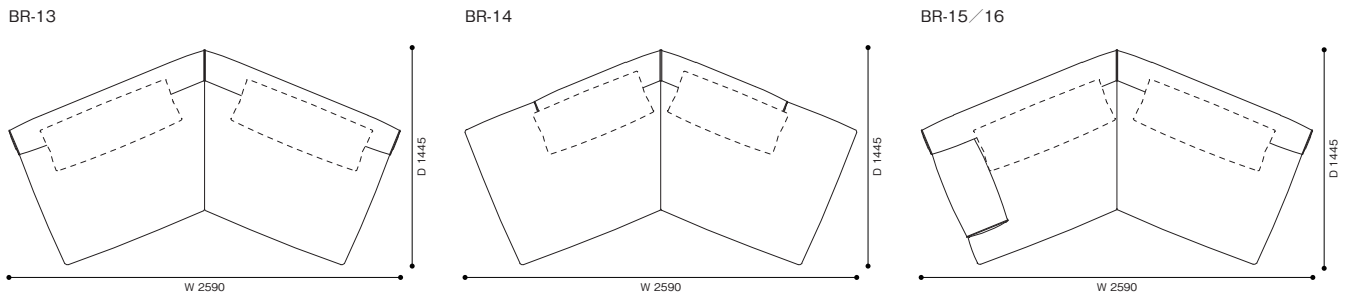
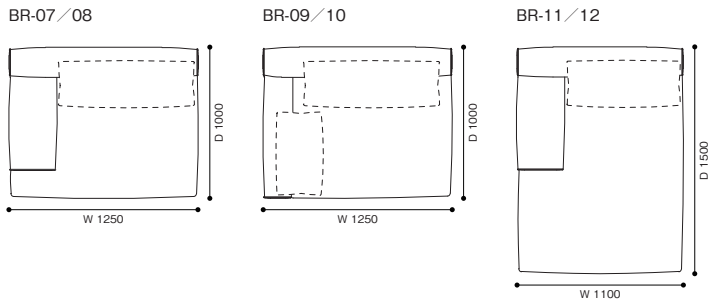
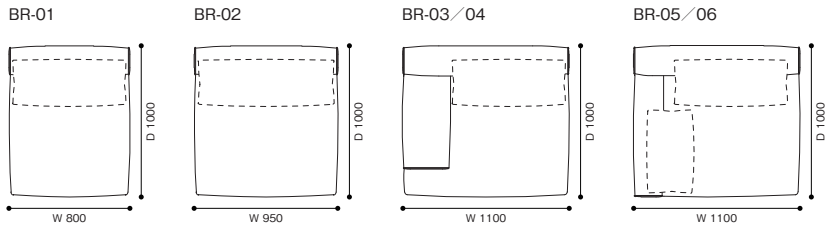

## 【組み合わせ例】

	A	E	K	F	L	O	FX (革)	FY (革)	FZ (革)	FZZ (革)
1)BR-02+BR-12+BR-24+BR-25 W2050 × D1500 × H645 (SH420, AH530)	1,102,000 (1,212,200)	1,176,000 (1,293,600)	1,224,000 (1,346,400)	1,298,000 (1,427,800)	1,334,000 (1,467,400)	1,430,000 (1,573,000)	1,648,000 (1,812,800)	1,906,000 (2,096,600)	2,164,000 (2,380,400)	2,596,000 (2,855,600)
2)BR-03+BR-04+BR-25(×2) W2200 × D1000 × H645 (SH420, AH530)	1,096,000 (1,205,600)	1,168,000 (1,284,800)	1,196,000 (1,315,600)	1,272,000 (1,399,200)	1,316,000 (1,447,600)	1,392,000 (1,531,200)	1,580,000 (1,738,000)	1,816,000 (1,997,600)	2,048,000 (2,252,800)	2,444,000 (2,688,400)
3)BR-03+BR-12+BR-25(×2) W2200 × D1500 × H645 (SH420, AH530)	1,196,000 (1,315,600)	1,278,000 (1,405,800)	1,326,000 (1,458,600)	1,412,000 (1,553,200)	1,456,000 (1,601,600)	1,552,000 (1,707,200)	1,770,000 (1,947,000)	2,046,000 (2,250,600)	2,318,000 (2,549,800)	2,784,000 (3,062,400)
4)BR-07+BR-12+BR-24+BR-25 W2350 × D1500 × H645 (SH420, AH530)	1,242,000 (1,366,200)	1,326,000 (1,458,600)	1,384,000 (1,522,400)	1,468,000 (1,614,800)	1,514,000 (1,665,400)	1,610,000 (1,771,000)	1,818,000 (1,999,800)	2,106,000 (2,316,600)	2,374,000 (2,611,400)	2,846,000 (3,130,600)
5)BR-02+BR-12+BR-24+BR-25+サイドテーブルW1000 木天板仕様 W2450 × D1500 × H645 (SH420, AH530)	1,452,000 (1,597,200)	1,526,000 (1,678,600)	1,574,000 (1,731,400)	1,648,000 (1,812,800)	1,684,000 (1,852,400)	1,780,000 (1,958,000)	1,998,000 (2,197,800)	2,256,000 (2,481,600)	2,514,000 (2,765,400)	2,946,000 (3,240,600)
6)BR-07+BR-08+BR-24(×2) W2500 × D1000 × H645 (SH420, AH530)	1,188,000 (1,306,800)	1,264,000 (1,390,400)	1,312,000 (1,443,200)	1,384,000 (1,522,400)	1,432,000 (1,575,200)	1,508,000 (1,658,800)	1,676,000 (1,843,600)	1,936,000 (2,129,600)	2,160,000 (2,376,000)	2,568,000 (2,824,800)
7)BR-07+BR-08+BR-24(×2)+サイドテーブルW1000 木天板仕様 W2900 × D1000 × H645 (SH420, AH530)	1,538,000 (1,691,800)	1,614,000 (1,775,400)	1,662,000 (1,828,200)	1,734,000 (1,907,400)	1,782,000 (1,960,200)	1,858,000 (2,043,800)	2,026,000 (2,228,600)	2,286,000 (2,514,600)	2,510,000 (2,761,000)	2,918,000 (3,209,800)
8)BR-01+BR-03+BR-04+BR-25(×3) W3000 × D1000 × H645 (SH420, AH530)	1,514,000 (1,665,400)	1,612,000 (1,773,200)	1,654,000 (1,819,400)	1,768,000 (1,944,800)	1,824,000 (2,006,400)	1,928,000 (2,120,800)	2,200,000 (2,420,000)	2,534,000 (2,787,400)	2,862,000 (3,148,200)	3,416,000 (3,757,600)
9)BR-02+BR-03+BR-12+BR-24+BR-25(×2) W3150 × D1500 × H645 (SH420, AH530)	1,650,000 (1,815,000)	1,760,000 (1,936,000)	1,822,000 (2,004,200)	1,934,000 (2,127,400)	1,992,000 (2,191,200)	2,126,000 (2,338,600)	2,438,000 (2,681,800)	2,814,000 (3,095,400)	3,188,000 (3,506,800)	3,818,000 (4,199,800)
10)BR-02+BR-07+BR-12+BR-24(×2)+BR-25 W3300 × D1500 × H645 (SH420, AH530)	1,696,000 (1,865,600)	1,808,000 (1,988,800)	1,880,000 (2,068,000)	1,990,000 (2,189,000)	2,050,000 (2,255,000)	2,184,000 (2,402,400)	2,486,000 (2,734,600)	2,874,000 (3,161,400)	3,244,000 (3,568,400)	3,880,000 (4,268,000)
11)BR-01+BR-03+BR-04+BR-05+BR-25(×4)+BR-26+サイドテーブルW1000 木天板・給電仕様 W3400 × D2100 × H645 (SH420, AH530)	2,484,000 (2,732,400)	2,622,000 (2,884,200)	2,690,000 (2,959,000)	2,844,000 (3,128,400)	2,914,000 (3,205,400)	3,060,000 (3,366,000)	3,444,000 (3,788,400)	3,912,000 (4,303,200)	4,370,000 (4,807,000)	5,146,000 (5,660,600)
12)BR-02+BR-08+BR-09+BR-11+BR-22+BR-24(×3)+BR-25+BR-26+サイドテーブルW1000 木天板・給電仕様 W3450 × D3300 × H645 (SH420, AH530)	2,968,000 (3,264,800)	3,138,000 (3,451,800)	3,248,000 (3,572,800)	3,414,000 (3,755,400)	3,498,000 (3,847,800)	3,706,000 (4,076,600)	4,158,000 (4,573,800)	4,752,000 (5,227,200)	5,308,000 (5,838,800)	6,262,000 (6,888,200)
13)BR-12+BR-15+BR-22+BR-24(×2)+BR-25 W4350 × D1680 × H645 (SH420, AH530)	1,942,000 (2,136,200)	2,090,000 (2,299,000)	2,184,000 (2,402,400)	2,332,000 (2,565,200)	2,400,000 (2,640,000)	2,576,000 (2,833,600)	2,826,000 (3,108,600)	3,264,000 (3,590,400)	3,694,000 (4,063,400)	4,410,000 (4,851,000)
14)BR-15+BR-16+BR-24(×4)+サイドテーブルW1000 木天板・給電仕様 W5200 × D1680 × H645 (SH420, AH530)	2,476,000 (2,723,600)	2,648,000 (2,912,800)	2,744,000 (3,018,400)	2,908,000 (3,198,800)	2,984,000 (3,282,400)	3,176,000 (3,493,600)	3,372,000 (3,709,200)	3,812,000 (4,193,200)	4,260,000 (4,686,000)	4,996,000 (5,495,600)
15)BR-16+BR-18+BR-21(×2)+BR-23+BR-24(×3)+BR-25+サイドテーブルW1000 木天板・給電仕様+サイドテーブルW1500 クォーツ天板仕様+サイドテーブルW1000 クォーツ天板仕様 W6140 × D2735 × H645 (SH420, AH530)	4,142,000 (4,556,200)	4,340,000 (4,774,000)	4,460,000 (4,906,000)	4,668,000 (5,134,800)	4,758,000 (5,233,800)	5,000,000 (5,500,000)	5,344,000 (5,878,400)	5,922,000 (6,514,200)	6,494,000 (7,143,400)	7,454,000 (8,199,400)



1) BR-02+BR-12+BR-24+BR-25

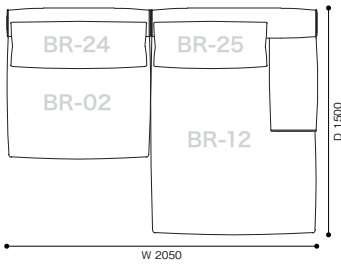

2) BR-03+BR-04+BR-25 (×2)

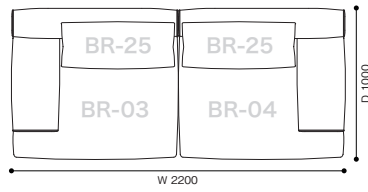

3) BR-03+BR-12+BR-25 (×2)

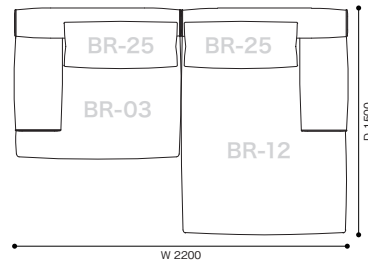

4) BR-07+BR-12+BR-24+BR-25

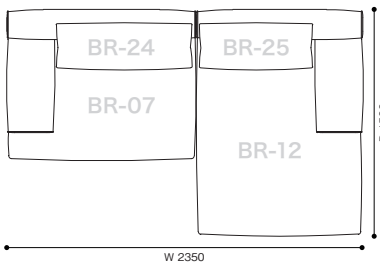

5) BR-02+BR-12+BR-24+BR-25+  
サイドテーブルW1000 木天板仕様

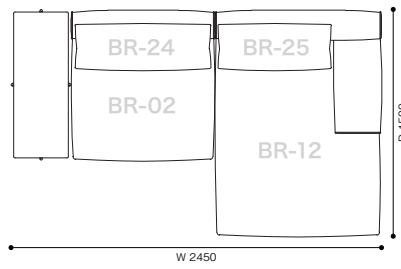

6) BR-07+BR-08+BR-24 (×2)

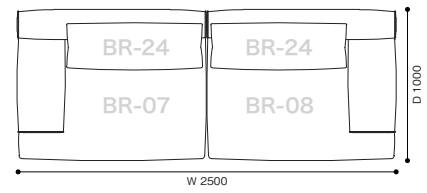

7) BR-07+BR-08+BR-24 (×2) +  
サイドテーブルW1000 木天板仕様

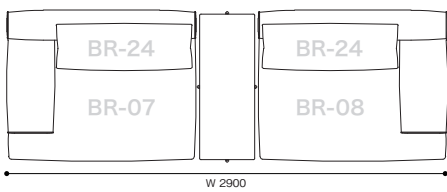

8) BR-01+BR-03+BR-04+BR-25 (×3)

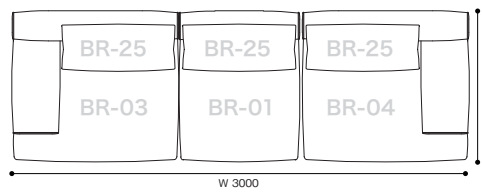

9) BR-02+BR-03+BR-12+BR-24+BR-25 (×2)

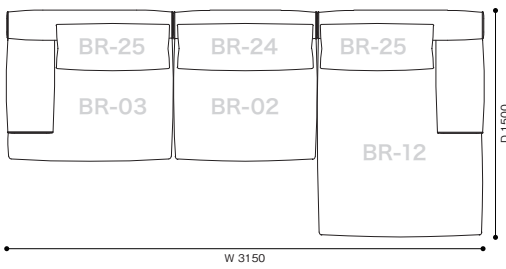

10) BR-02+BR-07+BR-12+BR-24 (×2) +BR-25

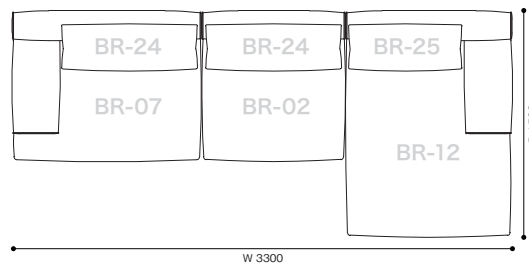

11) BR-01+BR-03+BR-04+BR-05+BR-25 (×4) +BR-26+  
サイドテーブルW1000 木天板・給電仕様



12) BR-02+BR-08+BR-09+BR-11+BR-22+BR-24 (×3) +BR-25+  
BR-26+サイドテーブルW1000 木天板・給電仕様



13) BR-12+BR-15+BR-22+BR-24 (×2) +BR-25

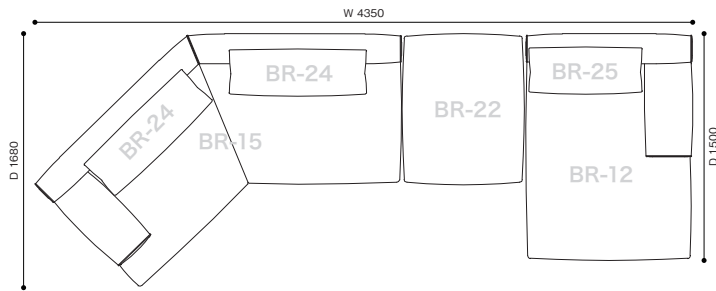

14) BR-15+BR-16+BR-24 (×4) +サイドテーブルW1000 木天板・給電仕様

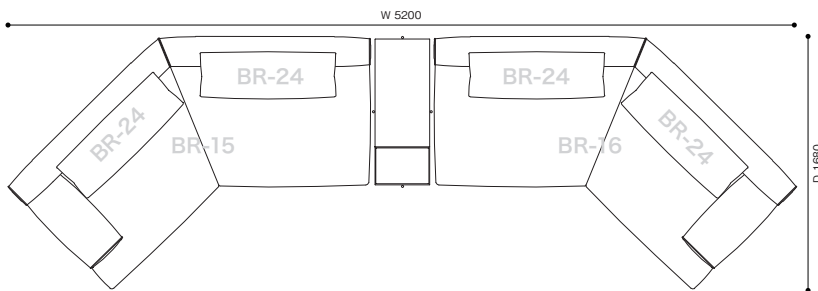
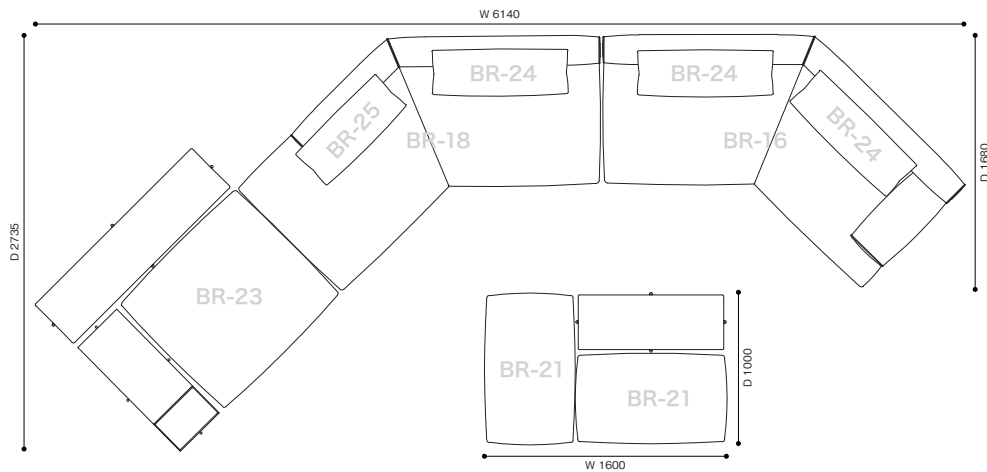
15) BR-16+BR-18+BR-21 (×2) +BR-23+BR-24 (×3) +BR-25+サイドテーブルW1000 木天板・給電仕様+  
サイドテーブルW1500 クォーツ天板仕様+サイドテーブルW1000 クォーツ天板仕様

## BRIDGE side table\*

ブリッジ サイドテーブル

デザイン：イクスシー R&amp;D (IXC R&amp;D)



	天板=オーク材 ラウンド/オーバル H500	天板=ブラックウォールナット材 ラウンド/オーバル H500	天板=クォーツ φ360/W660 × H480 φ960 × H485
ラウンド 天板=φ360 W400 × D380	220,000 (242,000)	236,000 (259,600)	270,000 (297,000)
オーバル 天板=W660 W700 × D380	290,000 (319,000)	310,000 (341,000)	350,000 (385,000)
ラウンド 天板=φ960 W960 × D985	460,000 (506,000)	492,000 (541,200)	540,000 (594,000)
レクタングラー 天板=W960 W1000 × D400 × H380	350,000 (385,000)	374,000 (411,400)	450,000 (495,000)
レクタングラー 天板=W960 ワイヤレス給電付※ W1000 × D400 × H380	420,000 (462,000)	450,000 (495,000)	
レクタングラー 天板=W1460 W1500 × D400 × H380	420,000 (462,000)	450,000 (495,000)	520,000 (572,000)
レクタングラー 天板=W1460 ワイヤレス給電付※ W1500 × D400 × H380	490,000 (539,000)	524,000 (576,400)	
オプション レザートレー ラウンド(ラウンドφ360天板用) φ370 × H25			58,000 (63,800)
オプション レザートレー オーバル(オーバルW660天板用) W670 × D370 × H25			85,000 (93,500)

&lt;モデル標準仕様&gt;

■ 天板=オーク材(ナチュラル塗装仕上/ブラック染色塗装仕上)/ブラックウォールナット材・ナチュラル塗装仕上/クォーツストーンCaesarstone®(ベージュ/グレー/ダークブラウン)

■ 脚部=スチール・ブロンズ塗装仕上

■ 脚端=アジャスター

■ オプションレザートレー=FY革(コールブラック/ビートブラウン)いずれかよりお選び下さい。

※ワイヤレス給電付タイプには、標準でレザートレーレクタングラー型×1個が付属します。FY革(コールブラック/ビートブラウン)いずれかよりお選び下さい。

天板にワイヤレス給電パッドが内蔵され、USBコンセント(type-C×1、type-A×1)を含みます。



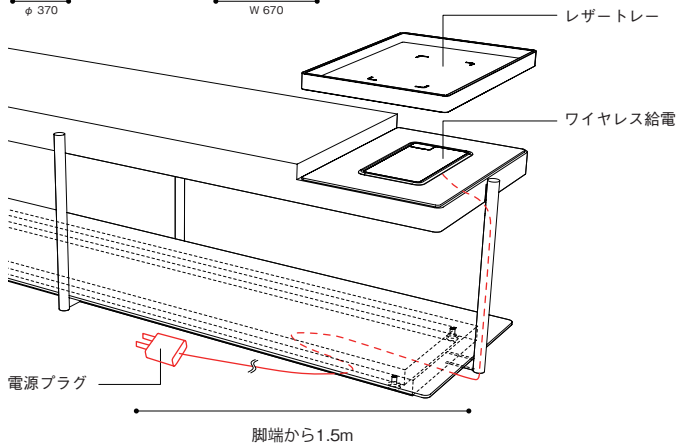
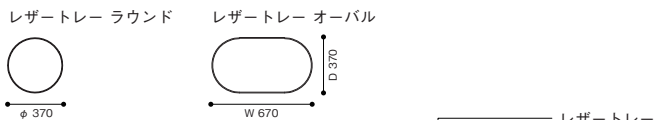
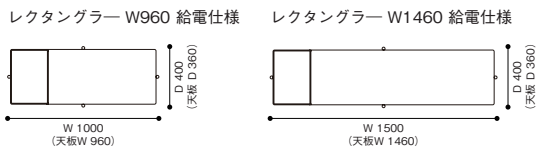
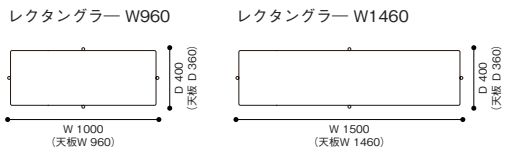
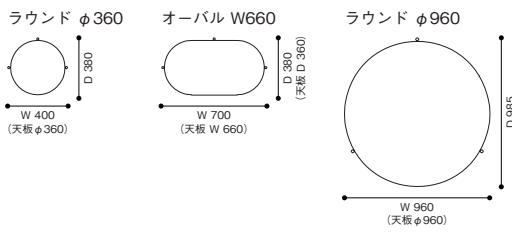

ラウンド φ360 木天板



ラウンド φ960 クォーツ天板



レクタングラー W1460 木天板

